

Energieprestatiecertificaat

Residentiele eenheid



Maasfortbaan 126, 2500 Lier

woning, gesloten bebouwing | oppervlakte: 129 m²

certificaatnummer: 20240623-0003277239-RES-2

Energielabel

285 kWh / (m² jaar)

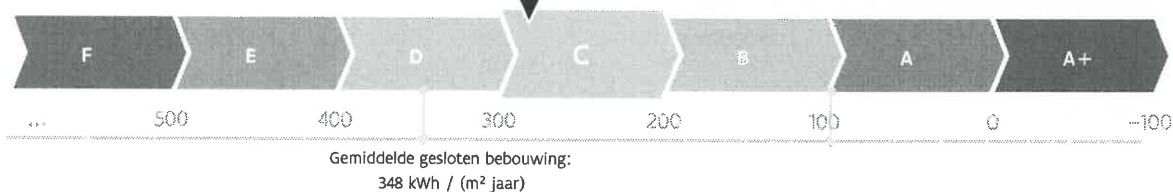

Vlaamse doelstelling 2050
100 kWh / (m² jaar)

De energiescore en het energielabel van deze woning zijn bepaald via een theoretische berekening op basis van de bestaande toestand van het gebouw. Er wordt geen rekening gehouden met het gedrag en het werkelijke energieverbruik van de (vorige) bewoners. Hoe lager de energiescore, hoe beter.

Verklaring van de energiedeskundige

Ik verklaar dat alle gegevens op dit certificaat overeenstemmen met de door de Vlaamse overheid vastgelegde werkwijze.

Datum: **23-06-2024**

Handtekening:

Wilfried Luc Weyns
EPI6965

Dit certificaat is geldig tot en met **23 juni 2034**.

Huidige staat van de woning

Om met uw woning te voldoen aan de energiedoelstelling, zijn er twee mogelijke pistes:

1 Inzetten op isolatie en verwarming

U isoleert elk deel van uw woning tot de doelstelling én u voorziet een energie-efficiënte verwarmingsinstallatie (warmtepomp, condenserende ketel, (micro-)WKK, efficiënt warmtenet of decentrale toestellen met een totaal maximaal vermogen van 15 W/m²).

2 Energielabel van de woning

U behaalt een energielabel A voor uw woning (= energiescore van maximaal 100 kWh/(m² jaar)). U kiest op welke manier u dat doet: isoleren, efficiënt verwarmen, efficiënt ventileren, zonne-energie, hernieuwbare energie ...

OF

Daken



Muren



Vensters (beglazing en profiel)



Beglazing



Deuren, poorten en panelen



Vloeren



Verwarming

Centrale verwarming met condenserende ketel

Uw energielabel:

285 kWh/(m² jaar) **C**

Doelstelling:

100 kWh/(m² jaar) **A**

⊗ De woning voldoet niet aan de energiedoelstelling 2050

Sanitair warm water

Aanwezig

Ventilatie

Geen systeem aanwezig

Koeling en zomercomfort

Kans op oververhitting
Buitenzonwering aanwezig

Luchtdichtheid

Niet bekend



Zonne-energie

Geen zonneboiler of zonnepanelen aanwezig







* De U-waarde beschrijft de isolatiewaarde van daken, muren, vloeren, vensters ... Hoe lager de U-waarde, hoe beter het constructiedeel isoleert.

Overzicht aanbevelingen

In deze tabel vindt u aanbevelingen om uw woning energiezuiniger te maken. De aanbevelingen zijn gebaseerd op piste 1. Kunt u ze niet allemaal uitvoeren, dan helpen ze u ook om via piste 2 de doelstelling te halen. Vraag advies aan een specialist voordat u met de renovatiewerken start.

De volgorde in deze tabel is automatisch bepaald en is niet noodzakelijk de juiste volgorde om aan de slag te gaan. Het is louter een eerste indicatie op basis van de energieprestatie.

 De prijsindicaties zijn automatisch berekend en kunnen door de energiedeskundige niet aangepast worden. De prijzen zijn bedoeld als indicatie van de gemiddelde marktprijs voor een bepaald type werk. Voor een concrete kostenraming moet u altijd beroep doen op een aannemer of architect. Meer informatie over wat wel en niet inbegrepen is vindt u op pagina 23.

	HUIDIGE SITUATIE	AANBEVELING	GEMIDDELDE PRIJSINDICATIE [★]
	Plat dak 55 m ² van het platte dak is vermoedelijk te weinig geïsoleerd.	Plaats bijkomende isolatie boven op het platte dak.	€ 9 500 [★]
	Muur (spouw) 99 m ² van de spouwmuren is vermoedelijk niet geïsoleerd.	Breng isolatie aan in de spouw en plaats bijkomende isolatie aan de binnenkant van de spouwmuur of breng isolatie aan in de spouw en plaats bijkomende isolatie aan de buitenkant van de spouwmuur.	€ 26 000 [★] € 38 000 [★]
	Ventilatie Er zijn geen geschikte ventilatievoorzieningen. Er kan niet permanent geventileerd worden.	Zorg dat alle ruimtes permanent geventileerd kunnen worden, bij voorkeur via een ventilatiesysteem met vraagsturing en warmteterugwinning.	€ 8 000 [★]
	Zonneboiler Er is geen zonneboiler aanwezig.	Volgens de zonnekaart is er mogelijk geen geschikt dakdeel om zonnecollectoren te plaatsen. Onderzoek de mogelijkheid om een zonneboiler te plaatsen. Vraag hiervoor raad aan een vakman.	
	Zonnepanelen Er zijn geen zonnepanelen aanwezig.	Volgens de zonnekaart is er mogelijk geen geschikt dakdeel om zonnepanelen te plaatsen. Onderzoek de mogelijkheid om zonnepanelen te plaatsen. Vraag hiervoor raad aan een vakman.	
	Hellend dak 10 m ² van het hellende dak is redelijk goed geïsoleerd, maar voldoet nog niet aan de energiedoelstelling.	Overweeg bij een grondige renovatie bijkomende isolatie aan de binnenkant of aan de buitenkant van het hellende dak te plaatsen.	



Proficiat! De beglazing van 18,5 m² van de vensters voldoet aan de energiedoelstelling.



Proficiat! 2,5 m² van de deuren en poorten voldoet aan de energiedoelstelling.



De condenserende ketel op gas heeft een goed rendement, maar maakt nog gebruik van fossiele brandstoffen. Overweeg bij een vervanging duurzamere alternatieven.

● Energetisch helemaal niet in orde
● Zonne-energie
● Energetisch redelijk in orde
● Energetisch helemaal in orde

Energie label na uitvoering van de aanbevelingen

Als u beslist om uw woning stapsgewijs te renoveren in de hierboven gesuggereerde volgorde, geeft de onderstaande energieschaal een overzicht van waar uw woning zich na elke stap zal bevinden op de energieschaal. Verandert u de volgorde, dan verandert ook de impact van elke maatregel. Dat kan hier niet weergegeven worden.

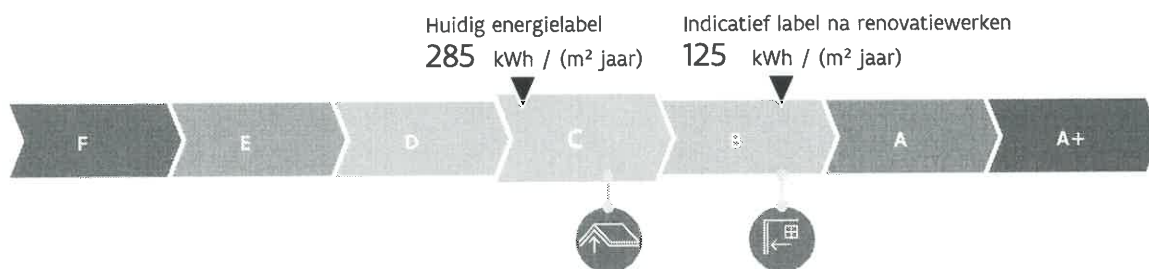

Aandachtspunten

Hou rekening met de volgende aspecten als u uw woning energiezuinig en comfortabeler wilt maken.



Luchtdichtheid: De luchtdichtheid van uw woning is niet gemeten. Een goede luchtdichtheid is nodig om de warmte niet via spleten en kieren te laten ontsnappen. Let er bij de renovatie op dat de werken luchtdicht uitgevoerd worden. U kunt nadien de luchtdichtheid laten meten om eventueel overblijvende lekken op te sporen en uw energielabel mogelijk nog te verbeteren.



Koeling en zomercomfort: Uw woning heeft kans op oververhitting, ondanks de aanwezige zonwering. Vermijd de plaatsing van een koelinstallatie, want die verbruikt veel energie. Bekijk of andere maatregelen mogelijk zijn om oververhitting tegen te gaan: 's nachts intensief ventileren, bijkomende zonwering ...



Sanitair warm water: Uw woning beschikt niet over een zonneboiler. Overweeg de plaatsing van een zonneboiler of warmtepompboiler. Daarmee kunt u energie besparen.

Let op!

De aanbevelingen, aandachtspunten en eventuele prijsindicaties op het energieprestatiecertificaat worden standaard gegenereerd op de wijze die de Vlaamse overheid heeft vastgelegd. Laat u bijstaan door een specialist om op basis van de aanbevelingen en aandachtspunten een concreet renovatieplan op te stellen. De energiedeskundige is niet aansprakelijk voor de eventuele schade die ontstaat bij het uitvoeren van de standaard gegenereerde aanbevelingen of aandachtspunten.

* Als er verschillende gangbare uitvoeringsmethodes zijn, worden de prijzen hiervan gescheiden door een schuine streep. Meer detailinformatie vindt u vanaf pagina 23.

Meer informatie?

- Voor meer informatie over het energieprestatiecertificaat, gebruiksgedrag, woningkwaliteit ... kunt u terecht op www.vlaanderen.be/epc.
- Meer informatie over uw woning vindt u op uw persoonlijke woningpas. Surf naar woningpas.vlaanderen.be om uw woningpas te bekijken.

Gegevens energiedeskundige:

Wilfried Luc Weyns

EP16965

Premies

Informatie over energiewinsten, subsidies of andere financiële voordelen vindt u op www.vlaanderen.be/bouwen-en-verbouwen/premies.

Energieprestatiecertificaat (EPC) in detail

Elk gebouw bestaat uit verschillende onderdelen die met elkaar verbonden zijn. Als u renoveert, kunt u het best al rekening houden met de werken die u later nog gaat uitvoeren.

Dit deel van het energieprestatiecertificaat gaat dieper in op de aanbevelingen van uw woning. Samen met uw architect of andere vakman kunt u op basis hiervan een renovatieplan opstellen.

Inhoudstafel

Daken	8
Vensters en deuren	11
Muren	12
Vloeren	15
Ruimteverwarming	16
Installaties voor zonne-energie	17
Ventilatie	19
Overige installaties	21
Bewijsstukken gebruikt in dit EPC	22
Toelichting prijsindicaties	23

10 goede redenen om nu al grondig te renoveren

De eerste stap naar een gebouw met een goede energieprestatie is goed isoleren, de hele bouwschil. Start vandaag nog, met een goede planning en deskundig advies, zodat ook latere renovatiestappen haalbaar blijven. Een goed geïsoleerd gebouw staat klaar voor de toekomst: u kunt er op lage temperatuur verwarmen, met een warmtepomp of aansluiten op een warmtenet. Een grondig energetisch gerenoveerde woning biedt veel voordelen:

-  1. Een lagere energiefactuur
-  2. Meer comfort
-  3. Een gezonder binnenklimaat
-  4. Esthetische meerwaarde
-  5. Financiële meerwaarde
-  6. Nodig voor ons klimaat
-  7. Uw woning is klaar voor uw oude dag
-  8. Minder onderhoud
-  9. Vandaag al haalbaar
-  10. De overheid betaalt mee

Renoveren of slopen: let op voor asbest!

Asbest is een schadelijke stof die nog regelmatig aanwezig is in gebouwen. In veel gevallen kunnen asbesttoepassingen op een eenvoudige en vooral veilige manier verwijderd worden. Deze werken en eventuele bijhorende kosten zijn niet inbegrepen in het EPC. Voor meer informatie over (het herkennen van) asbest en asbestverwijdering kunt u terecht op www.ovam.be.

Hoe wordt het EPC opgemaakt?

De eigenschappen van uw woning zijn door de energiedeskundige ingevoerd in software die door de Vlaamse overheid is opgelegd. De energiedeskundige mag zich alleen baseren op zijn vaststellingen tijdens het plaatsbezoek en op bewijsstukken die voldoen aan de voorwaarden die de Vlaamse overheid heeft opgelegd. Op basis van de invoergegevens berekent de software het energielabel en genereert automatisch aanbevelingen en eventueel ook prijsindicaties. Bij onbekende invoergegevens gaat de software uit van veronderstellingen, onder meer op basis van het (ver)bouw- of fabricagejaar. Om zeker te zijn van de werkelijke samenstelling van uw muur, dak of vloer kunt u ervoor kiezen om verder (destructief) onderzoek uit te voeren (losschroeven stopcontact, gaatje boren in een voeg, binnenafwerking tijdelijk verwijderen ...).

Voor meer informatie over de werkwijze, de bewijsstukken en de voorwaarden kunt u terecht op www.vlaanderen.be/epc.

De bewijsstukken die gebruikt zijn voor dit EPC, kan u terugvinden op pagina 22.

Energiedoelstelling 2050

De energiedoelstelling van de Vlaamse Regering is om tegen 2050 alle woningen en appartementen in Vlaanderen minstens even energiezuinig te maken als een energetisch performante nieuwbouwwoning van 2017.

Ten tijde van de opmaak van dit EPC is het nog niet verplicht om aan die energiedoelstelling te voldoen. Denk echter vooruit! Hou nu al zo veel mogelijk rekening met die energiedoelstelling en streef zelfs naar beter.



Algemene gegevens

Gebouw id / Gebouweenheid id	10819163 / 10820113
Datum plaatsbezoek	13/06/2024
Referentiejaar bouw	1918
Beschermd volume (m ³)	406
Ruimten niet opgenomen in het beschermd volume	Geen
Bruikbare vloeroppervlakte (m ²)	129
Verliesoppervlakte (m ²)	235
Infiltratiedebiet (m ³ /(m ² h))	Onbekend
Thermische massa	Half zwaar/matig zwaar
Open haard(en) voor hout aanwezig	Neen
Niet-residentiële bestemming	Geen
Berekende energiescore (kWh/(m ² jaar))	285
Karakteristiek jaarlijks primair energieverbruik (kWh/jaar)	36.767
CO ₂ -emissie (kg/jaar)	7.245
Indicatief S-peil	92
Gemiddelde U-waarde gebouwschil (W/(m ² K))	1,35
Gemiddeld installatierendement verwarming (%)	75

Verklarende woordenlijst

beschermd volume	Het volume van alle ruimten die men wenst te beschermen tegen warmteverlies naar buiten, de grond en aangrenzende onverwarmde ruimten.
bruikbare vloeroppervlakte	De vloeroppervlakte binnen het beschermd volume die beloopbaar en toegankelijk is.
U-waarde	De U-waarde beschrijft de isolatiewaarde van daken, muren, vensters ... Hoe lager de U-waarde, hoe beter de constructie isoleert.
R-waarde	De warmteweerstand van een materiaallaag. Hoe groter de R-waarde, hoe beter de materiaallaag isoleert.
lambdawaarde	De warmtegeleidbaarheid van een materiaal. Hoe lager de lambdawaarde, hoe beter het materiaal isoleert.
karakteristiek jaarlijks primair energieverbruik	De berekende hoeveelheid primaire energie die gedurende één jaar nodig is voor de verwarming, de aanmaak van sanitair warm water, de ventilatie en de koeling van een woning. Eventuele bijdragen van zonneboilers en zonnepanelen worden in mindering gebracht.
berekende energiescore	Een maat voor de totale energieprestatie van een woning. De berekende energiescore is gelijk aan het karakteristiek jaarlijks primair energieverbruik, gedeeld door de bruikbare vloeroppervlakte.
S-peil	Een maat voor de energieprestatie van de gebouwschil van een woning. Het S-peil houdt rekening met de isolatie, de luchtdichtheid, de oriëntatie, de zonnewinsten en de vormefficiëntie. Hoe lager het S-peil, hoe energie-efficiënter de gebouwschil.

Daken

	<p>Plat dak 55 m² van het platte dak is vermoedelijk te weinig geïsoleerd.</p>	<p>Plaats bijkomende isolatie boven op het platte dak.</p>	<p>€ 9 500*</p>
	<p>Hellend dak 10 m² van het hellende dak is redelijk goed geïsoleerd, maar voldoet nog niet aan de energiedoelstelling.</p>	<p>Overweeg bij een grondige renovatie bijkomende isolatie aan de binnenkant of aan de buitenkant van het hellende dak te plaatsen.</p>	

Bij de renovatie van uw dak kunt u het best streven naar een U-waarde van maximaal 0,24 W/(m²K). Dat komt overeen met een isolatielaag van ongeveer 14 cm minerale wol of XPS ($\lambda_e = 0,035$ W/(m.K)) of 12 cm PUR ($\lambda_e = 0,027$ W/(m.K)). Als u de isolatie van uw platte of hellende dak tussen een houten dakstructuur plaatst, moet u de isolatiedikte verhogen tot minstens 22 cm minerale wol.

Hoogstwaarschijnlijk renoveert u uw daken) maar één keer grondig. Isoleer daarom meteen maximaal. De energiedoelstelling van 0,24 W/(m²K) vormt de basis, maar u kunt altijd streven naar beter.

! Denk vooruit!

- Isoleert u eerst uw dak en dan uw muren? Verleng dan nu al de dakoversteken zodat de buitenmuurisolatie luchtdicht en zonder koudebrug op de dakisolatie kan aansluiten. Plaats ook de regenwaterafvoer zodanig dat er nog plaats genoeg is om buitenmuurisolatie te plaatsen.
- Wordt het platte dak een stuk dikker door de isolatie? Hou er dan rekening mee dat u ook de dakgoten, brandmuurtjes, dakranden, gevels ... moet verhogen.
- Bent u van plan een ventilatiesysteem, zonneboiler of zonnepanelen te plaatsen? Hou dan nu al rekening met de nodige leidingdoorvoeren of dakverstevingingen.
- Denk bij de renovatie van uw dak aan functies die u later nog wilt toevoegen (bijvoorbeeld een zolderkamer wordt bureau) en zorg nu al voor voldoende daglicht door bijvoorbeeld dakvlakvensters te integreren in uw dak.

Een plat dak isoleren

Bij de isolatie van een plat dak kunt u het best kiezen voor een warm dak. Als het platte dak nog in goede staat is, wordt boven op de bestaande dakconstructie een nieuwe laag met dampscherm, isolatie en dakbedekking aangebracht. Als het dak al geïsoleerd is, moet vooraf bekeken worden hoeveel isolatie u nog kunt bijplaatsen. Vraag daarvoor raad aan een specialist.

Een groendak is een mooie en tegelijk ecologische oplossing. Laat een specialist vooraf onderzoeken of u van het platte dak een groendak kunt maken.

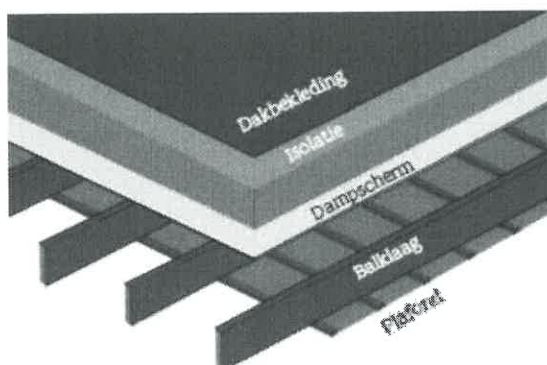

* Meer informatie over de prijsindicatie vindt u op pagina 23.

Een hellend dak isoleren

Een hellend dak kunt u aan de buiten- of binnenkant isoleren.

1. Dak isoleren aan de buitenkant

De isolatie wordt boven op de draagconstructie geplaatst. Daarboven komen een onderdak en dakbedekking (pannen, leien ...).

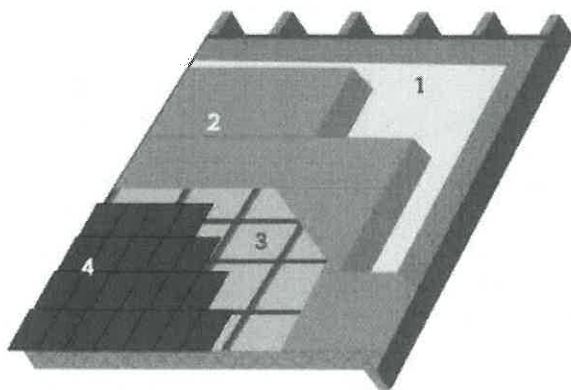

1. Dampscherm | 2. Isolatie | 3. Onderdak | 4. Dakbedekking



- Isolatieplaten kunnen doorlopen, waardoor er geen risico is op koudebruggen bij de aansluiting met de muurisolatie.
- Bestaande dakconstructie kan van binnenuit volledig zichtbaar blijven en binnenaafwerking kan behouden worden.
- U hebt de mogelijkheid om uw dak aan de buitenkant een nieuwe look te geven (met nieuwe dakbedekkingsmaterialen).



- Meestal moeilijker uitvoerbaar en duurder, omdat de dakbedekking, panlatten en tengellatten eerst verwijderd moeten worden.
- Niet altijd mogelijk of wenselijk, bijvoorbeeld door de aansluiting op aanpalende daken, of omdat de dakvlakvensters dan in de hoogte moeten worden aangepast.

2. Dak isoleren aan de binnenkant

De isolatie wordt tussen en onder de dakconstructie aan de binnenkant geplaatst. Daartegen komt een dampscherm en, indien gewenst, een binnenaafwerking.

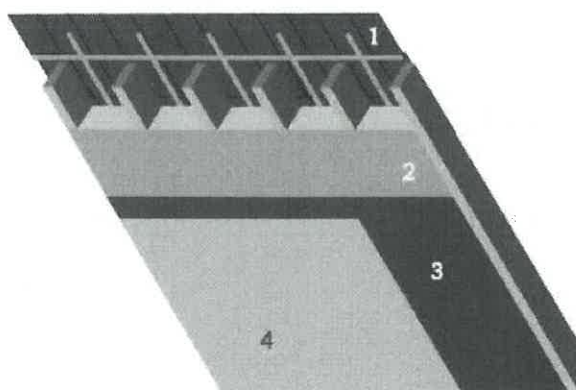

1. Onderdak | 2. Isolatie | 3. Dampscherm | 4. binnenaafwerking



- Als de dakconstructie in goede staat is en er een onderdak aanwezig is, is isolatie aan de binnenkant van het dak de goedkoopste oplossing.
- U kunt de werken eventueel zelf uitvoeren volgens de regels van de kunst.
- Uw dak krijgt een nieuwe look aan de binnenkant (bv. met gipsplaten en afwerking).



- Er is extra aandacht nodig voor de overgang van de dakisolatie naar de muurisolatie.
- Dit kan enkel uitgevoerd worden indien er een dampopen onderdak aanwezig is.
- U verliest het originele uitzicht van de bestaande dakconstructie en er gaat vaak zolderruimte verloren.

! Pas op!

- Zorg steeds dat de isolatie wind- en luchtdicht geplaatst wordt. Anders gaat een groot deel van het isolatie-effect teniet.
- Het extra gewicht op de bestaande constructie van het dak heeft mogelijk een impact op de draagkracht en stabiliteit van het dak, de gevels en de fundering.
- Door het isoleren van het dak gaat de luchtdichtheid van uw woning er op vooruit en kan de luchtverversing niet meer gebeuren via spleten en kieren. Voorzie dus een ventilatiesysteem om uw woning te ventileren. Dat is niet enkel essentieel om vochtproblemen te vermijden, maar ook voor uw gezondheid en uw comfort.

Laat u bijstaan door een architect, aannemer of vakman voor deskundig advies en een goede uitvoering van de werken.

Technische fiche daken

De energiedeskundige heeft de onderstaande gegevens ingevoerd. Bezorg die gegevens aan uw vakman.

Beschrijving	Oriëntatie	Netto-oppervlakte (m ²)		U-waarde bekend (W/(m ² K))	R-waarde bekend (m ² K/W)	Isolatie	Ref.jaar renovatie	R-waarde isolatie bekend (m ² K/W)	Luchtlaag	Daktype	Berekende U-waarde (W/(m ² K))
Hellend dak voor											
DV1	W	10	-	-		160mm MW tussen regelwerk	-	3,20	afwezig	a	0,36
Plat dak											
PD1	-	55	-	-		isolatie aanwezig tussen regelwerk onder dakafdichting	-	-	afwezig	a	1,70

Legende

a dak niet in riet of cellenbeton

Vensters en deuren

✓

Proficiat! De beglazing van 18,5 m² van de vensters voldoet aan de energiedoelstelling.

✓

Proficiat! 2,5 m² van de deuren en poorten voldoet aan de energiedoelstelling.

Technische fiche van de vensters

De energiedeskundige heeft de onderstaande gegevens ingevoerd. Bezorg die gegevens aan uw vakman.

Beschrijving	Oriëntatie Helling	Oppervlakte (m ²)	U-waarde bekend (W/(m ² K))	Beglazing	Buitenzonwering	Profiel	Berekende U-waarde (W/(m ² K))
In voorgevel							
• VG1-GL2	W verticaal	3,8	-	HR-glas b U=1,00 W/(m ² K)	handbediend	kunst>2000	1,54
• VG1-GL1	W verticaal	1,6	-	HR-glas b U=1,00 W/(m ² K)	handbediend	kunst>2000	1,54
• VG1-GL3	W verticaal	4,5	-	HR-glas b U=1,00 W/(m ² K)	handbediend	kunst>2000	1,54
In achtergevel							
• AG1-GL2	O verticaal	1,8	-	HR-glas b U=1,00 W/(m ² K)	handbediend	kunst>2000	1,54
• AG1-GL1	O verticaal	2,9	-	HR-glas b U=1,00 W/(m ² K)	handbediend	kunst>2000	1,54
• AG1-GL3	O verticaal	3,8	-	HR-glas b U=1,00 W/(m ² K)	-	kunst>2000	1,54

Legende glastypes

HR-glas b Hoogrendementsglas bouwjaar >= 2000

Legende profieltypes

kunst>2000 Kunststof profiel, 2 of meer kamers >=2000

Technische fiche van de deuren, poorten en panelen

De energiedeskundige heeft de onderstaande gegevens ingevoerd. Bezorg die gegevens aan uw vakman.

Beschrijving	Oriëntatie	Oppervlakte (m ²)	U-waarde bekend (W/(m ² K))	R-waarde bekend (m ² K/W)	Isolatie	Ref.jaar renovatie	Luchtdaag	Deur/paneeltype Profiel	Berekende U-waarde (W/(m ² K))
Deuren/poorten									
In voorgevel									
• VG1-DE1	W	2,5	-	-	isolatie aanwezig	-	afwezig	b kunst>2000	1,42

Legende deur/paneeltypen

b deur/paneel niet in metaal

Legende profieltypes

kunst>2000 Kunststof profiel, 2 of meer kamers >=2000

Muren

	Muur (spouw) 99 m ² van de spouwmuren is vermoedelijk niet geïsoleerd.	Breng isolatie aan in de spouw en plaats bijkomende isolatie aan de binnenkant van de spouwmuur	€ 26 000*
			of breng isolatie aan in de spouw en plaats bijkomende isolatie aan de buitenkant van de spouwmuur.

Bij de isolatie van de muren kunt u het best streven naar een U-waarde van maximaal 0,24 W/(m²K). Dat komt overeen met een isolatielaag van ongeveer 14 cm minerale wol, EPS of XPS ($\lambda_d = 0,035$ W/(mK)) of 10 cm PUR of PIR ($\lambda_d = 0,023$ W/(mK)). Als u de isolatie tussen regelwerk plaatst, breng dan minstens 6 cm extra isolatie aan.

Hoogstwaarschijnlijk renoveert u uw muren maar één keer grondig. Isoleer daarom meteen maximaal. De energiedoelstelling van 0,24 W/(m²K) vormt de basis, maar u kunt altijd streven naar beter.

Pas op!

- De warmteverliezen worden niet alleen beperkt door goed te isoleren, maar ook door luchtlekken te vermijden. Besteed voldoende aandacht aan het luchtdicht aansluiten van de muurisolatie op vensters en deuren, de vloer en het dak.
- Door het isoleren van de muren gaat de luchtdichtheid van uw woning er op vooruit en kan de luchtverversing niet meer gebeuren via spleten en kieren. Voorzie dus een ventilatiesysteem om uw woning te ventileren. Dat is niet enkel essentieel om vochtproblemen te vermijden, maar ook voor uw gezondheid en uw comfort.

Laat u bijstaan door een architect, aannemer of vakman voor deskundig advies en een goede uitvoering van de werken.

* Meer informatie over de prijsindicatie vindt u op pagina 23.

Methodes om buitenmuren te isoleren

Er bestaan een aantal methodes om muren te isoleren. U kunt die methodes combineren om de energiedoelstelling van 0,24 W/(m²K) te halen.

Spouwmuren isoleren

Na-isolatie van de spouw moet gebeuren door een gecertificeerde aannemer. Een 5 cm brede spouw isoleren is vaak niet genoeg om de energiedoelstelling van 0,24 W/(m²K) te halen. Combineer de isolatie van de spouw met isolatie aan de binnen of buitenkant van de muren.



1. Dragende muur | 2. Ingeblazen isolatie | 3. Gevelsteen / gevelbekleding



- Weinig overlast en snelle uitvoering.
- Relatief goedkoop
- Geen invloed op het uitzicht van de woning.



- Niet altijd toepasbaar (te smalle of vervuilde spouw, vorstschade, dampremmende gevelbekleding ...)
- Koudebruggen zijn moeilijk weg te werken

Muren aan de buitenkant isoleren

Dat kan door een extra buitenmuur met een geïsoleerde spouw op te trekken of door isolatiemateriaal aan te brengen met daarop een bepleistering of een nieuwe gevelbekleding.

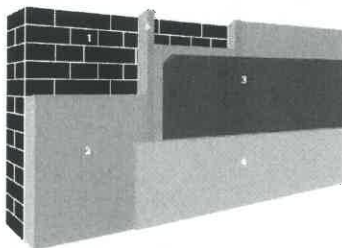

1. Buitenmuur | 2. Isolatie | 3. Vochtscherm | 4. Afwerkingslaag | 5. Stijl- en regelwerk (optioneel)



- Bouwfysisch veruit de beste oplossing.
- Koudebruggen worden weggewerkt.
- Nieuw uitzicht van de woning.



- Vrij dure oplossing.
- Niet toepasbaar bij beschermde of siergevels.
- Soms is een stedenbouwkundige vergunning vereist.

! Denk vooruit!

- Nadien uw dak isoleren? Zorg nu al dat de dakisolatie zal kunnen aansluiten op de muurisolatie.
- Vernieuw eerst vensters en deuren (indien nodig), zodat de buitenisolatie hierop kan aansluiten.
- Hou nu al rekening met later te plaatsen zonwering.

Muren aan de binnenkant isoleren

Isolatieplaten kunnen rechtstreeks op de bestaande muur bevestigd worden of een structuur in hout of metaal kan opgevuld worden met isolatie ('voorzetwandsysteem'). Binnenisolatie is een delicaat werk. Vraag advies aan een vakman of laat het uitvoeren door een gecertificeerd aannemer.

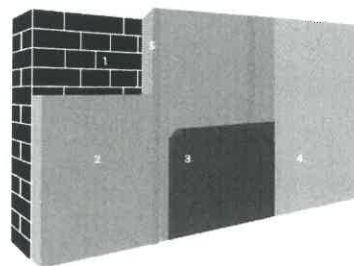

1. Buitengevel | 2. Isolatie | 3. Dampscherm | 4. Binnenafwerking | 5. Stijl- en regelwerk (optioneel)



- Relatief eenvoudig zelf uit te voeren.
- Geen invloed op het uitzicht van de woning.



- Bouwfysisch de meest delicate oplossing.
- De binnenruimte verkleint en stopcontacten, leidingen en radiatoren moeten worden verplaatst.

! Denk vooruit!

- Vernieuw eerst vensters en deuren (indien nodig), zodat de binnenisolatie hierop kan aansluiten.
- Breng eventueel wandverstevingen aan om later kaders en kasten te kunnen ophangen.

Technische fiche van de muren

De energiedeskundige heeft de onderstaande gegevens ingevoerd. Bezorg die gegevens aan uw vakman.

Beschrijving	Oriëntatie	Netto-oppervlakte (m ²)	Diepte onder maaiveld (m)	U-waarde bekend (W/(m ² K))	R-waarde bekend (m ² K/W)	Isolatie	Ref. jaar renovatie	Luchtdoorgang	Muurtype	Berekende U-waarde (W/(m ² K))
Buitenmuur										
Voorgevel										
● VG1	W	28	-	-	-	isolatie onbekend	-	aanwezig in spouw	a	1,79
Achtergevel										
● AG1	O	31	-	-	-	isolatie onbekend	-	aanwezig in spouw	a	1,79
Rechtergevel										
● RG3	Z	8	-	-	-	isolatie onbekend	-	aanwezig in spouw	a	1,79
● RG4	Z	12	-	-	-	isolatie onbekend	-	aanwezig in spouw	a	1,79
Linkergevel										
● LG2	N	12	-	-	-	isolatie onbekend	-	aanwezig in spouw	a	1,79
● LG5	N	8	-	-	-	isolatie onbekend	-	aanwezig in spouw	a	1,79
Muur in contact met verwarmde ruimte										
Rechtergevel										
RG1	Z	11,8	-	-	-	isolatie onbekend	-	onbekend	a	1,92
RG2	Z	24	-	-	-	isolatie onbekend	-	onbekend	a	1,92
Linkergevel										
LG3	N	11,8	-	-	-	isolatie onbekend	-	onbekend	a	1,92
LG4	N	24	-	-	-	isolatie onbekend	-	onbekend	a	1,92

Legende

a muur niet in isolerende snelbouwsteen of cellenbeton

Vloeren



Proficiat! 50 m² van de vloer voldoet al aan de energiedoelstelling.

Technische fiche van de vloeren

De energiedeskundige heeft de onderstaande gegevens ingevoerd. Bezorg die gegevens aan uw vakman.

Beschrijving	Netto-oppervlakte (m ²)	Diepte onder maaiveld (m)	Perimeter (m)	U-waarde bekend (W/(m ² K))	R-waarde bekend (m ² K/W)	Isolatie	Ref.jaar renovatie	Vloerverwarming	Luchtlaag	Vloertype	Berekende U-waarde (W/(m ² K))
Vloer boven (kruipkelder)											
VL2	13	-	-	-	-	70mm PURPIR in situ (R=2,59 m ² K/W) zonder regelwerk	-	-	afwezig	a	0,22
VL3	37	-	-	-	-	70mm PURPIR in situ (R=2,59 m ² K/W) zonder regelwerk	-	-	afwezig	a	0,22

Legende

a vloer niet in cellenbeton

Ruimteverwarming



De condenserende ketel op gas heeft een goed rendement, maar maakt nog gebruik van fossiele brandstoffen. Overweeg bij een vervanging duurzamere alternatieven.

Technische fiche van de ruimteverwarming

De energiedeskundige heeft de onderstaande gegevens ingevoerd. Bezorg die gegevens aan uw vakman.

Installaties met één opwekker

	RV1			
	<input checked="" type="checkbox"/>			
Omschrijving	-			
Type verwarming	centraal			
Aandeel in volume (%)	100%			
Installatierendement (%)	75%			
Aantal opwekkers	1			
Opwekking				
	<input checked="" type="checkbox"/>			
Type opwekker	individueel			
Energiedrager	gas			
Soort opwekker(s)	condenserende ketel			
Bron/afgiftemedium	-			
Vermogen (kW)	-			
Elektrisch vermogen WKK (kW)	-			
Aantal (woon)eenheden	-			
Rendement	-			
Referentiejaar fabricage	-			
Labels	-			
Locatie	binnen beschermd volume			
Distributie				
Externe stookplaats	nee			
Ongeïsoleerde leidingen (m)	0m ≤ lengte ≤ 2m			
Ongeïsoleerde combilus (m)	-			
Aantal (woon)eenheden op combilus	-			
Afgifte & regeling				
Type afgifte	radiatoren/convectoren			
Regeling	pompregeling thermostatische radiatorkranen kamerthermostaat			

Installaties voor zonne-energie

	<p>Zonneboiler Er is geen zonneboiler aanwezig.</p>	<p>Volgens de zonnekaart is er mogelijk geen geschikt dakdeel om zonnecollectoren te plaatsen. Onderzoek de mogelijkheid om een zonneboiler te plaatsen. Vraag hiervoor raad aan een vakman.</p>
	<p>Zonnepanelen Er zijn geen zonnepanelen aanwezig.</p>	<p>Volgens de zonnekaart is er mogelijk geen geschikt dakdeel om zonnepanelen te plaatsen. Onderzoek de mogelijkheid om zonnepanelen te plaatsen. Vraag hiervoor raad aan een vakman.</p>

De voorgestelde aanbevelingen zijn gebaseerd op de informatie uit de zonnekaart. De zonnekaart berekent automatisch het zonnepotentieel voor uw woning en geeft een indicatie van het aantal zonnepanelen én zonnecollectoren dat u op uw dak zou kunnen plaatsen.

De zonnekaart gaat uit van het elektriciteits- en watergebruik van een standaardgezin. Hou er bij de bepaling van de grootte van de te plaatsen installatie rekening mee dat uw eigen elektriciteits- en watergebruik daarvan kan afwijken.

Als er nog geen installaties op zonne-energie aanwezig zijn, geven de aanbevelingen steeds beide opties weer. Hoewel het op energetisch vlak het best is om beide installaties te plaatsen, zal dat door plaatsgebrek op uw dak in de praktijk echter niet altijd mogelijk zijn.

Voor meer informatie over de berekening van het zonnepotentieel kunt u terecht op de zonnekaart via www.vlaanderen.be.

Zonnepanelen

Zonnepanelen (ook wel fotovoltaïsche panelen of PV-panelen genoemd) zetten de energie van de zon om in elektriciteit.

Bij de bepaling van het aantal te plaatsen zonnepanelen kunt u ervoor kiezen om alleen uw eigen elektriciteitsverbruik te dekken of om meteen het volledige beschikbare dakoppervlak te benutten.

Om de zonnepanelen optimaal te laten renderen, plaatst u ze tussen oostelijke en westelijke richting onder een hoek van 20° tot 60°.

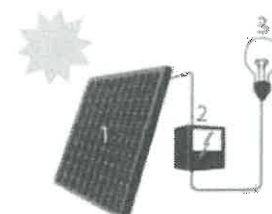

1. Zonnepaneel | 2. Omvormer
| 3. Elektrische toestellen

Zonneboiler

Zonnecollectoren zetten de energie van de zon om in warmte. Een zonneboilerinstallatie bestaat uit zonnecollectoren op het dak en een opslagvat voor warm water. Een zonneboiler verwarmt een deel van het sanitair warm water met gratis zonnewarmte. Als de installatie voldoende groot is, kan ze ook in een deel van uw behoefte voor ruimteverwarming voorzien. Hou er wel rekening mee dat een zonnecollector het hoogste rendement behaalt in de zomer. Het rendement in de winter ligt beduidend lager.

Om de zonnecollectoren optimaal te laten renderen, plaatst u ze tussen oostelijke en westelijke richting onder een hoek van 20° tot 60°.

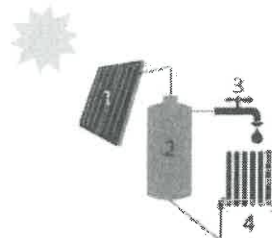

1. Zonnecollector | 2. Opslagvat zonneboiler | 3. Sanitair warm water | 4. Afgifte-element voor ruimteverwarming (optioneel)

! Denk vooruit!

- Zorg ervoor dat het dak waarop u de zonnepanelen of zonnecollectoren plaatst, goed is geïsoleerd. Als de installaties geplaatst zijn, kunt u het dak alleen nog aan de onderkant isoleren.
- De groenste én de goedkoopste stroom is de stroom die u niet verbruikt. Probeer daarom eerst overbodig elektriciteitsverbruik te vermijden door bijvoorbeeld het sluimerverbruik te verminderen.
- Beperk ook het gebruik van sanitair warm water door gebruik te maken van een spaardouchekop, een debietbegrenzer of een douchewarmtewisselaar.

! Pas op!

- Schaduw van gebouwen, bomen en schoorstenen vermindert de opbrengst van zonnepanelen en zonnecollectoren.
- Informeer bij uw gemeentebestuur of u een bouwvergunning moet aanvragen voor de plaatsing van zonnepanelen of zonnecollectoren.

Laat u bijstaan door een architect, aannemer of vakman voor deskundig advies en een goede uitvoering van de werken.

Technische fiche van de installaties op zonne-energie

Geen installaties op zonne-energie aanwezig.

Ventilatie



Ventilatie

Er zijn geen geschikte ventilatievoorzieningen. Er kan niet permanent geventileerd worden.

Zorg dat alle ruimtes permanent geventileerd kunnen worden, bij voorkeur via een ventilatiesysteem met vraagsturing en warmteterugwinning.

€ 8 000*

Goed ventileren is belangrijk voor uw gezondheid. Goede ventilatie verkleint de kans op CO-vergiftiging, onaangename geurtjes en allergieën. Tegelijk vermijdt het condensatieproblemen en schimmelvorming.

Ventileren is meer dan een paar keer per dag de vensters en deuren open zetten. Ventileren is zorgen dat er permanent (24u op 24u) binnenlucht verversd kan worden.

Wat is er minimaal nodig om permanent te ventileren?

Idealiter kan elke ruimte permanent geventileerd worden, hetzij natuurlijk (raamrooster of rooster in de gevel) hetzij mechanisch (permanent draaiende ventilator of ventilatie-unit). Deze ideale situatie is bij bestaande woningen niet altijd haalbaar. Daarom moet minimaal een ventilatievoorziening aanwezig zijn in:

- minstens 2/3de van de natte ruimtes (keuken, bad- of douchekamer, WC, wasplaats, ...) en sowieso in alle keukens, bad- en douchekamers én
- minstens 2/3de van de verblijfsruimtes (leefruimte, eetkamer, slaapkamer, hobbyruimte, berging, ...)

In de verblijfsruimtes moet het gaan om een permanent draaiend toevoer of afvoer of om een natuurlijke voorziening. In de natte ruimtes moet het gaan om een permanent draaiende toevoer of afvoer of om een natuurlijke voorziening met een verticaal afvoerkanaal.

Via een regeling op het ventilatiesysteem is het toegelaten dat de ventilatiedebieten tijdelijk iets lager zijn, maar ze mogen nooit nul worden. Een ventilator die bijvoorbeeld enkel aanschakelt met het licht of bij aanwezigheid, volstaat niet, ook al is er een nadraaitijd ingesteld.

Hou het energieverlies beperkt

Ventileren brengt altijd een vorm van energieverlies met zich mee. Dit is nodig om de binnenlucht gezond te kunnen houden. Kies bij voorkeur voor een zorgvuldig geplaatst ventilatiesysteem dat de volledige eenheid kan bedienen. Zo kan u via warmteterugwinning en vraagsturing de energieverliezen beperkt houden.

* Meer informatie over de prijsindicatie vindt u op pagina 23.

Technische fiche van de ventilatie

De energiedeskundige heeft de onderstaande gegevens ingevoerd. Bezorg die gegevens aan uw vakman.

Beschrijving ruimte	Codering ruimte	Badkamer, douche kamer of keuken?	Type ventilatievoorziening	Permanent draaiend	Met verticaal afvoer kanaal
Natte ruimte					
⊗ Keuken	VR1	Ja	Geen	-	-
⊗ Badkamer	VR7	Ja	Geen	-	-
Verblijfsruimte					
⊗ Woonkamer	VR2	-	Geen	-	-
⊗ Toilet +0	VR3	-	Geen	-	-
⊗ Slaapkamer 1	VR4	-	Geen	-	-
⊗ Slaapkamer 2	VR5	-	Geen	-	-
⊗ Slaapkamer 3	VR6	-	Geen	-	-

Overige installaties

Sanitair warm water



Uw woning beschikt niet over een zonneboiler. Overweeg de plaatsing van een zonneboiler of warmtepompboiler. Daarmee kunt u energie besparen.

Bestemming	SWW1
	keuken en badkamer
Opwekking	
Soort	individueel
Gekoppeld aan ruimteverwarming	ja, aan rv1
Energiedrager	-
Type toestel	-
Referentiejaar fabricage	-
Energie label	-
Opslag	
Aantal voorraadvaten	0
Aantal (woon)eenheden	-
Volume (l)	-
Omtrek (m)	-
Hoogte (m)	-
Isolatie	-
Label	-
Opwekker en voorraadvat één geheel	-
Distributie	
Type leidingen	gewone leidingen
Lengte leidingen (m)	≤ 5m
Isolatie leidingen	-
Aantal (woon)eenheden op leidingen	-

Koeling



Uw woning heeft kans op oververhitting, ondanks de aanwezige zonwering. Vermijd de plaatsing van een koelinstallatie, want die verbruikt veel energie. Bekijk of andere maatregelen mogelijk zijn om oververhitting tegen te gaan: 's nachts intensief ventileren, bijkomende zonwering ...

Koelinstallatie	afwezig
-----------------	---------

Bewijsstukken gebruikt voor dit EPC

Welke bewijsstukken kan een energiedeskundige gebruiken?



De energiedeskundige gebruikt de informatie die hij ter plaatse ziet, aangevuld met de informatie uit bewijsstukken. Alleen documenten die voldoen aan de voorwaarden van het inspectieprotocol worden aanvaard. Ze moeten bijvoorbeeld duidelijk gelinkt kunnen worden aan de woning/het gebouw en de nodige detailinformatie bevatten.

Let op!

Mondelinge informatie en verklaringen van architect, aannemer, eigenaar, ... worden niet aanvaard als bewijs.

In onderstaande lijst heeft de energiedeskundige aangeduid welke geldige bewijsstukken hij gebruikt heeft om dit EPC op te maken.

	Plannen: plannen bij stedenbouwkundige aanvraag, stedenbouwkundige plannen (goedgekeurd door de gemeente), technische plannen, uitvoeringsplannen of –details, asbuilt-plannen
	Lastenboeken, meetstaten of aanbestedingsplannen die deel uitmaken van een (aannemings)contract
	Aannemingsovereenkomsten
	Offertes of bestelbonnen
	Informatie uit algemene vergadering van mede-eigenaars: verslag of proces-verbaal
	Informatie uit werfverslagen, vorderingsstaten of processen-verbale van voorlopige of definitieve oplevering
	Facturen van bouwmaterialen of leveringsbonnen
✓	Facturen van aannemers
	Verklaring van overeenkomstigheid met STS of ATG, opgemaakt en ondertekend door de aannemer
✓	Foto's waarop de samenstelling van het schildeel of de installatie te herkennen is (detailfoto's) en foto's waarmee aangetoond kan worden dat het schildeel of de installatie geplaatst is (overzichtsfoto's)
	EPB-aangiften, zoals het transmissieformulier en het EPW-formulier
	Informatie uit subsidieaanvragen bij de Vlaamse overheid of de netbeheerder
	Verslag van destructief onderzoek derde/expert
✓	Eerder opgemaakte EPC's, zoals het EPC van de Gemeenschappelijke Delen
	Technische documentatie met productinformatie
	Luchtdichtheidsmeting
	WKK-certificaten of milieuvergunningen
	Elektriciteitskeuring
	Verwarmingsauditrapport, keuringsrapport of reinigings- en verbrandingsattest ketel
	Ventilatieprestatieverslag
	Verslag energetische keuring koelsysteem
	Verlichtingsstudie en eventuele relightingpremie
	Aanvullende bewijsstukken: uittreksel van de kadastrale legger of het vergunningenregister, notariële akte, ontvangst- of volledigheidsbewijs van de stedenbouwkundige aanvraag, verkavelingsvergunning, ...

Toelichting prijsindicaties

Deze toelichting beschrijft hoe de prijsberekeningen zijn opgemaakt.

De prijzen op het EPC zijn **indicatieve gemiddelden** die op **geautomatiseerde** wijze berekend zijn en afgerond zijn op 500 euro. Op basis van actuele gemiddelde eenheidsprijzen en de hoeveelheden die de energiedeskundige opgemeten heeft, berekent de software de prijsindicaties voor de aanbevolen werken. De prijsindicaties kunnen afwijken van de offerteprijzen van uw aannemer.

In de praktijk zijn vaak verschillende uitvoeringsmethodes mogelijk die niet evenveel kosten. Elke methode heeft voor- en nadelen. Het EPC oordeelt niet welke uitvoeringsmethode u het best kunt toepassen bij uw renovatie. Daarom geeft het een prijsindicatie voor de meest gangbare uitvoeringsmethode(s). Als er verschillende gangbare uitvoeringsmethodes zijn, toont het EPC de prijsindicatie voor de verschillende uitvoeringsmethodes.

De energiedeskundige controleert de prijsindicaties en de technische uitvoerbaarheid van de aanbevolen werken niet.

De berekening

De prijsindicaties op het EPC zijn geen volledige raming van uw renovatiebudget.

Renovatiewerken die geen betrekking hebben op de verbetering van de energieprestatie van uw woning (zoals een keuken- of badkamerrenovatie), worden niet in rekening gebracht.

In de tabellen verderop leest u welke kosten vervat zitten in de prijsindicaties en welke niet.

De aannames

Bij de berekening worden aannames gedaan (bijvoorbeeld: het dakgebinte is gezond; het onderdak is in goede staat; er is geen vochtprobleem in de muren; de muren hebben een standaardopbouw). Het is mogelijk dat de aannames niet van toepassing zijn op de specifieke toestand van uw woning. Dat kan ertoe leiden dat bijkomende werken nodig zijn, dat andere prijzen van toepassing zijn of dat bepaalde werken een specifieke techniek vragen. Het is ook mogelijk dat u de werken niet mag uitvoeren zonder vergunning. **Vraag altijd advies aan een architect, aannemer of andere vakman.** Werk samen met vakmensen die in orde zijn met de verzekeringsplicht, sociale en fiscale plichten.

De eenheidsprijzen

De gemiddelde eenheidsprijzen die in de berekening gebruikt worden, zijn inclusief de kostprijs van standaardproducten van goede kwaliteit, plaatsingskosten, vervoerskosten, de stortkosten bij afbraak en 6% btw. Ze houden geen rekening met marktschommelingen of regionale prijsverschillen. Er wordt een meerprijs ingerekend voor kleine hoeveelheden en een minprijs voor grote hoeveelheden. De eenheidsprijzen zijn bepaald op basis van de volgende bronnen: Arch-index <2012-2017>, Aspen Index <2018>, UPA-BUA-Arch<2017> en overleg met vakmensen.

Meer informatie

Meer informatie over de prijsberekeningen vindt u op www.vlaanderen.be/epc.

In detail bekeken

Volgende kosten zijn te afhankelijk van de situatie en worden daarom bij geen enkele prijsindicatie in rekening gebracht:

- Algemene overkoepelende kosten, zoals loonkosten van de architect of ingenieur en coördinatiekosten;
- Werfinstallaties;
- Vergunningen, zoals een bouwvergunning of een vergunning voor de inname van het openbaar terrein;
- Toeslagen voor werken in bepaalde regio's en grootstedelijke contexten;
- Moeilijke bereikbaarheid van (een deel) van het gebouw;
- Obstructies door naburige percelen, gebouwen en bomen;
- Cultuurhistorische context of elementen, erfgoed (want niet alle uitvoeringsmethodes zijn dan mogelijk);
- Technische complexiteit ten gevolge van eigenaardigheden aan het gebouw;
- Opmaak van een asbestinventaris en verwijderen van asbest;
- Meerprijzen omdat de werken niet in één fase kunnen worden uitgevoerd.

In de onderstaande tabel wordt per maatregel aangegeven welke kosten wel en welke kosten niet zijn opgenomen in de berekening. Bij de werken die niet zijn inbegrepen, wordt aangenomen dat de werken niet altijd noodzakelijk zijn, of dat het element in goede staat is, gezond, stabiel, voldoende draagkrachtig, droog, correct geplaatst ...

Als u werken combineert, kan dit een prijsvoordeel opleveren.

	Inbegrepen werken	Niet inbegrepen
Plat dak Isoleren bovenop het bestaande dak	<ul style="list-style-type: none"> Plaatsen van isolatie en damp scherm Plaatsen van dakdichting en dakdoorvoer Verhogen van de dakrand en plaatsen van dakrandprofiel Aansluitingen met aanwezige koepels Afnemen en herplaatsen van bestaande PV-panelen of zonneboiler Dakdoorvoeren voor rookgasafvoer, ventilatie of verluchting van sanitair (exclusief de afvoeren) Bij omkeerdak: verwijderen van ballast en isolatie 	<p>Er wordt aangenomen dat de dakhelling voldoende is voor een goede afwatering.</p> <p>Er wordt aangenomen dat volgende elementen kunnen behouden worden:</p> <ul style="list-style-type: none"> Dakstructuur Dakafdichting (kan gebruikt worden als damp scherm) Binnenafwerking Regenwaterafvoer (goten en buizen)
Spouwmuren Na-isoleren van de spouw	<ul style="list-style-type: none"> Vorbereidende werken (vb. dichtmaken rolluikkasten en andere openingen, boren van injectiegaten) Plaatsen van isolatie Dichtvoegen van de injectiegaten Hoogtewerker (vanaf twee verdiepingen) 	<ul style="list-style-type: none"> Aanpassingen aan de gevel Aanpassingen aan muurdoorvoeren Buitenaanleg en buitenverlichting Wegnemen en herplaatsen van luiken Herstellingen aan binnen- en buitenafwerking
Muren Isoleren aan de binnenkant	<ul style="list-style-type: none"> Afbraak van vloerplinten en vensterbanken Afnemen en herplaatsen van aanwezige radiatoren/convectoren, inclusief aanpassingen aan leidingen Plaatsen van isolatie en damp scherm, inclusief stijl- en regelwerk bij half-stijve isolatieplaten Bij de onderbreking van isolatielaag door binnenmuren: doortrekken van de isolatie op de binnenmuren over minstens 1 meter (koudebrug vermijden) Plaatsen van een standaard afwerking (gipskartonplaten, geplamuurd en geschilderd + stijl- en regelwerk), inclusief vloerplinten en vensterbanken Aanwerken rond vensters en deuren Aanpassingen aan elektriciteitsbekabeling, stopcontacten, schakelaars en wandverlichting 	<ul style="list-style-type: none"> Vochtonderzoek en vochtbehandeling Volledige afbraak binnenafwerking (vb. behang en muurbepleistering) Plaatsen van muurdoorvoeren

<p>Muren</p> <p>Isoleren aan de buitenkant</p>	<ul style="list-style-type: none"> • Afzagen van bestaande dorpels • Afbraak van regenwaterafvoerbuizen • Vergroten van de dakranduitsprong bij een deel van de gevels. • Plaatsen van isolatie • Plaatsen van een standaardgevelafwerking = gemiddelde van <ul style="list-style-type: none"> • Sierbepleistering 25 mm (mineraal gebonden) • Vezelcementplaten • Houten beplanking (ceder en merbau) • Strokenbekleding met laminaat 8 mm • Thermisch veredeld hout • Steenstrips Aanwerken rond vensters en deuren • Plaatsen van muurdoorvoeren • Plaatsen van nieuwe dorpels • Plaatsen van regenwaterafvoerbuizen • Stellingen (vanaf twee verdiepingen) 	<ul style="list-style-type: none"> • Uitvlakken van de muren • Aansluiting met reeds aanwezige dakisolatie • Afbraak van de gevelsteen bij spouwmuren • Aanpassingen aan buitenaanleg, buitenkranen, buitenverlichting • Aanpassingen aan luifels, dakgoten, zonwering en luiken • Afwerking bij muren die grenzen aan een onverwarmde binnenruimte zoals een garage of kelder
<p>Ventilatie</p>	<p>De getoonde prijs is een percentage van de totaalprijs van een volledig performant ventilatiesysteem dat alle natte en alle verblijfsruimtes in de woning bedient. Het percentage is evenredig met het aantal niet-conforme ruimtes. In de totaalprijs is het materiaal inclusief de plaatsing inbegrepen. De totaalprijs is het gemiddelde van een vraaggestuurd systeem van mechanische afvoer en een systeem van mechanische af- en toevoer met warmteterugwinning.</p>	<p>Er wordt aangenomen dat de volgende elementen kunnen behouden worden als ze aanwezig zijn:</p> <ul style="list-style-type: none"> • Ventilatie-roosters

